

本产品目录所登载的产品内容仅作为零件的质量范围。对于使用该零件的最终产品的功能、性能和安全，本公司不予保证。

## 巴士门系统LIN-X铰链LIN-X450型、LIN-X600型 PAT



# MonoFlat LIN-X hinge®

	LIN-X450型 (P.628)	LIN-X600型 (P.632)
门宽	400~500mm	550~650mm
门高	600~2400mm	
门厚	15~24mm	
门重	17kg以下 (1扇门)	24kg以下 (1扇门)
适用盖度	19mm	
产品规格	单门规格 (外置)	

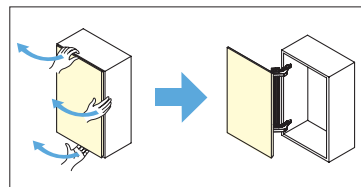
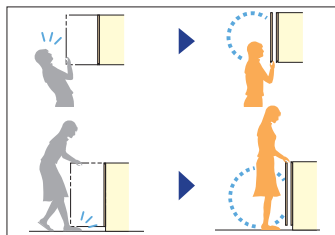
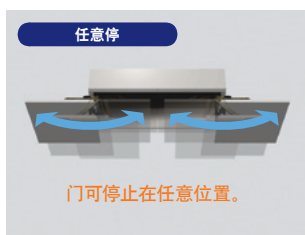

●与平开门不同，开闭时不会造成妨碍。



●五金配件安装在侧板而不是上下面，不妨碍物品的存取。适用于吊门和立地橱柜等。

●门的安装或拆卸采用快装式。

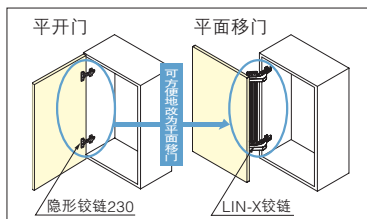

●对于使用快装隐形铰链230的橱柜，可直接在门上方便地更换为LIN-X铰链。

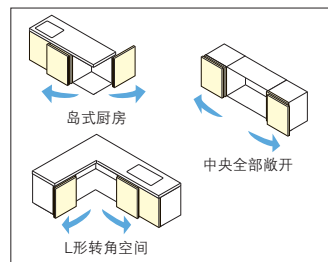

●适用于各种橱柜。

### 巴士门系统LIN-X铰链 LIN-X450型

圆圈编号为零件编号。请与下页的零件表对照查阅。

LIN-X600型请参阅P.632。

本图所示为安装2个铰链的情况

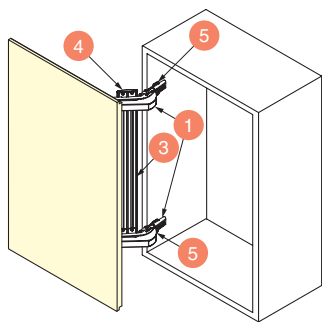

与平开门不同，无论在开闭时还是打开后，都不会造成妨碍，是创新型的门用五金配件。

■门规格 【宽：400~500mm】 【厚：15~24mm】 【高：600~2400mm】  
【重量：17kg以下/1扇门】 【适用盖度：19mm】  
【适用盖度：标准规格19mm盖度】

#### ■特点

- 关门后与左右门齐平，是外置规格的家具用门五金配件。
  - 无论在打开时还是打开后，都不会造成妨碍。
  - 门的轨迹范围比平开门小，即使在打开的状态下也不会造成妨碍，可用于橱柜前空间狭小的场所。
- 全部敞开：有效利用内部空间
  - 安装在橱柜的侧板上，可有效利用内部空间的上下部分。
- 顺畅的操作感
  - 门在任何位置操作，均可顺畅地开闭。
- 任意停和阻尼缓冲
  - 可将门停止在任意位置。另外，关门时可利用阻尼器缓慢安静地关闭。
- 创新的快装式安装方法
  - 采用与隐形铰链230相同的快装式安装方式。因此，安装及拆卸非常简单，还可方便地替换使用隐形铰链230的门。
  - 详细内容请垂询本公司营业人员。
- 可在4个方向调节门的位置
  - 采用调节隐形铰链的方法，可在上下、左右、前后、平行4个方向进行调节。
- 适用于各种橱柜。
  - 可进行单开、双开等的组合，适用于各种橱柜。也适用于L形转角空间。
- 适用门高600~900mm、适用门重7kg以下时，还备有包含底座类的标准套件。详细内容请参见P.631。

本产品目录所登载的产品内容仅作为零件的质量范围。对于使用该零件的最终产品的功能、性能和安全，本公司不予保证。

订购巴士门系统LIN-X铰链  
LIN-X450型时

● 务必订购.....

零件套件

+

底座类

零件套件

必须订购的零件。

请根据适用门高和门重进行选择。  
(套件内各零件尺寸图和规格等详细内容请参见下页。)

订货编码	型号	门高	门重	零件内容 (LIN-X450用)							
				① 铰链本体套件 (带扣力、阻尼器)		② 铰链本体套件 (无扣力、阻尼器)		③ 连接杆		④ 连接杆盖	
				1套内容	杯盖	1套内容	杯盖	型号	数量	型号	数量
250-016-701	LIN-X450S-0907	600~	7kg以下	2套	—	—	LIN-X45-L540	1根	—	2个	
250-016-702	LIN-X450S-0910	900mm	7.1~10.5kg	3套	—	—	LIN-X45-L540	1根	—	2个	
250-016-703	LIN-X450S-1207	901~ 1200mm	7kg以下	2套	—	—	—	1根	—	2个	
250-016-704	LIN-X450S-1210		7.1~10.5kg	3套	—	—	LIN-X45-L840	1根	—	2个	
250-016-705	※1 LIN-X450S-1214		10.6~14kg	3套	1套	—	—	1根	—	2个	
250-016-706	LIN-X450S-1507	1201~ 1500mm	7kg以下	2套	—	—	—	1根	—	2个	
250-016-707	LIN-X450S-1510		7.1~10.5kg	3套	—	—	LIN-	1根	—	2个	
250-016-708	※1 LIN-X450S-1514		10.6~14kg	3套	1套	X45-L1140	1根	—	—	2个	
250-016-709	※2 LIN-X450S-1517	1501~ 1800mm	14.1~17kg	3套	—	—	—	1根	—	2个	
250-016-710	LIN-X450S-1807		7kg以下	3套	—	—	LIN-	1根	—	2个	
250-016-711	LIN-X450S-1810		7.1~10.5kg	3套	—	—	LIN-	1根	—	2个	
250-016-712	※1 LIN-X450S-1814	1801~ 2100mm	10.6~14kg	3套	—	—	X45-L1440	1根	—	2个	
250-016-713	※2 LIN-X450S-1817		14.1~17kg	3套	—	—	—	1根	—	2个	
250-016-715	LIN-X450S-2107		7kg以下	3套	—	—	—	1根	—	2个	
250-016-716	LIN-X450S-2110	2101~ 2400mm	7.1~10.5kg	3套	—	—	LIN-	1根	—	2个	
250-016-717	※1 LIN-X450S-2114		10.6~14kg	3套	—	—	X45-L1740	1根	—	2个	
250-016-718	※2 LIN-X450S-2117		14.1~17kg	3套	—	—	—	1根	—	2个	
250-016-721	※1 LIN-X450S-2407	2101~ 2400mm	7kg以下	3套	—	—	—	1根	—	2个	
250-016-722	※1 LIN-X450S-2410		7.1~10.5kg	3套	—	—	LIN-	1根	—	2个	
250-016-723	※1 LIN-X450S-2414		10.6~14kg	3套	—	—	X45-L2040	1根	—	2个	
250-016-724	※2 LIN-X450S-2417		14.1~17kg	3套	—	—	—	1根	—	2个	

※1为4个铰链规格。安装铰链本体套件(无扣力、阻尼器)②时,用于自下数起第2个。

※2为5个铰链规格。安装铰链本体套件(无扣力、阻尼器)②时,用于自下数起第2个和第3个。

※3为1箱的型号,内装12套。

底座类

必须订购的零件。

对于上述1套零件,底座⑤应与铰链本体数量相同(①+②的合计个数)。

每个底座需要3颗(①+②合计个数的3倍)十字槽沉头自攻螺钉⑥。

编号	订货编码	零件	尺寸图	说明
5	160-070-041	底座		●材质 钢 ●表面处理 镀镍 另外,也可使用230铰链用底座。详细内容请参见P.296~297。
6	160-070-030	十字槽沉头自攻螺钉 3.5×15		●材质 钢 ●表面处理 镀镍

【环保标志说明】





带此标志的产品符合RoHS指令要求。

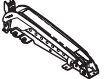

本产品目录所登载的产品内容仅作为零件的质量范围。对于使用该零件的最终产品的功能、性能和安全，本公司不予保证。

## LIN-X450型 零件套件内容

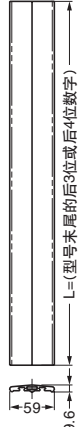
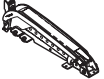
### 零件套件明细表

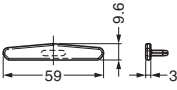
编号	套件内零件	尺寸图	说明	编号	套件内零件	尺寸图	说明
1	铰链本体套件 (带扣力、阻尼器)  1套内容 铰链本体 (带阻尼器、扣力)   × 1个  杯盖 × 1个 十字槽扁头 自攻螺钉 × 4颗		单件订货编码: G 250-016-240 单件型号: LIN-X450ACD (每箱12套装) ●材质 钢 ●表面处理 镀锌	3	连接杆  		单件订货编码: G 250-016-250 单件型号: LIN-X45-L540  单件订货编码: G 250-016-252 单件型号: LIN-X45-L840  单件订货编码: G 250-016-254 单件型号: LIN-X45-L1140  单件订货编码: G 250-016-255 单件型号: LIN-X45-L1440  单件订货编码: G 250-016-256 单件型号: LIN-X45-L1740  单件订货编码: G 250-016-259 单件型号: LIN-X45-L2040  ●材质 铝合金 ●表面处理 阳极氧化
详细内容请参见下部的“铰链本体套件 零件图。”							
2	铰链本体套件 (无扣力、阻尼器)  1套内容 铰链本体 (无阻尼器、扣力)   × 1个  杯盖 × 1个 十字槽扁头 自攻螺钉 × 4颗		单件订货编码: G 250-016-242 单件型号: LIN-X450A (每箱12套装) ●材质 钢 ●表面处理 镀锌	4	连接杆盖  		单件订货编码: G 250-016-260 单件型号: LIN-X45C ●材质 聚缩醛 (POM)

### 铰链本体套件零件图

●铰链本体  
闭合时

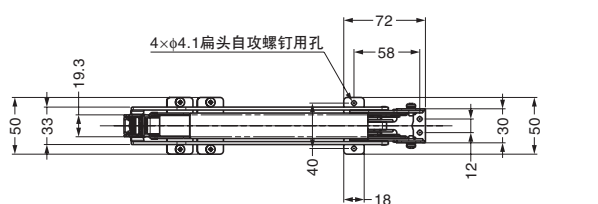

●杯盖

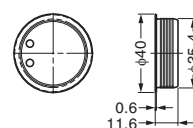

打开时

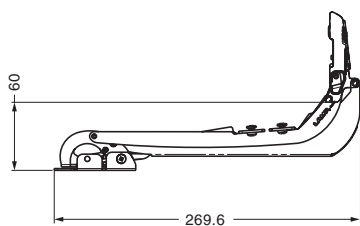

本产品目录所登载的产品内容仅作为零件的质量范围。对于使用该零件的最终产品的功能、性能和安全，本公司不予保证。

圆圈编号为零件编号。请与P.629的零件表对照查阅。

■门的加工尺寸

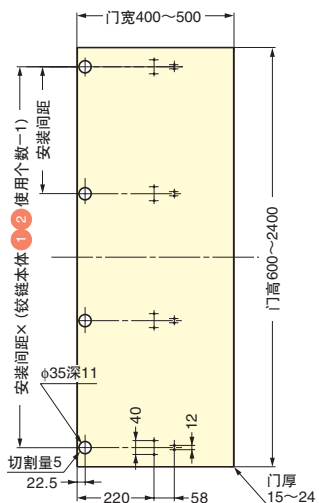

■橱柜的加工尺寸

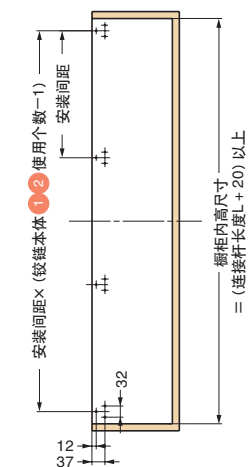

■轨迹图

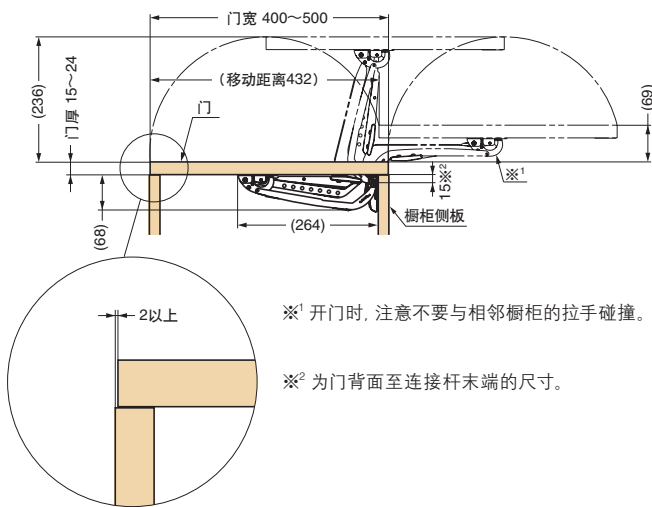

※<sup>1</sup> 开门时, 注意不要与相邻橱柜的拉手碰撞。

※<sup>2</sup> 为门背面至连接杆末端的尺寸。

定位时, 以高度的中心线为基准。

■铰链本体①②、底座⑤的安装间距

铰链本体 (①+②) 使用个数	零件套件型号末尾					
	09XX	12XX	15XX	18XX	21XX	24XX
	连接杆③长度L					
	540	840	1140	1440	1740	2040
安装2个	490	790	1090	-	-	-
安装3个	245	395	545	695	845	-
安装4个	-	263.3	363.3	463.3	563.3	663.3
安装5个	-	-	272.5	347.5	422.5	497.5

■连接杆安装图

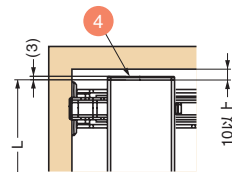

标准套件 带底座类



使用LIN-X450时的套件内容

■特点

- 零件套件附配底座类。无需另外订购底座, 安装方便。
- 适用门尺寸: 宽400~500mm、高600~900mm、厚15~24mm, 适用门重7kg以下。

[零件内容]

- 铰链本体 ..... 2个
- 底座 ..... 2个
- 连接杆 ..... 1根
- 十字槽圆沉头自攻螺钉 3.5×15 ..... 6颗
- 十字槽扁头自攻螺钉 3.5×15 ..... 8颗

订货编码	型号	适用盖度	门高	门重	附配底座
250-014-240	LIN-X450	19mm	600~900mm	7kg以下	230-P4W-32T
250-014-553	LIN-X450 + 5	14mm	600~900mm	7kg以下	230-P4W-32T+5

【环保标志说明】

带此标志的产品符合RoHS指令要求。

